



- Kovové poklopy
- Plastové poklopy
- Litinové poklopy
- Poklopy Steeldeck
- Žlábký, ucpávky a odlučovače tuků

UVEDENÉ ZÁTĚŽOVÉ TŘÍDY JSOU DLE NORMY EN124.



Třída A15 do 1,5 tuny

Plochy používané výlučně chodci a cyklisty.



Třída B 125 do 12,5 tuny

Chodníky, pěší a obytné zóny, plochy pro stání a parkování osobních automobilů i v patrech.



Třída C 250 do 25 tun

Pro vtokové mříže umístěné v ploše odvodňovacích proužků pozemní komunikace, která, měřeno od hrany obrubníku, zasahuje nejvíce 0,5 m do vozovky a nejvíce 0,2 m do chodníku.



Třída D 400 do 40 tun

Vozovky pozemních komunikací, zpevněné krajnice a parkovací plochy, které jsou přístupné pro všechny druhy silničních vozidel.



Jiné zatížení

Použití poklopů v plochách poježděných VZV, manipulačními vozíky a mobilními zvedacími zařízeními konzultujte s pracovníky našeho technického oddělení.



Vodotěsné a plynotěsné provedení

Poklopy označené tímto symbolem lze využít též jako plynotěsné a vodotěsné do tlaku 10 kPa.



Zámek

Poklopy jsou vybaveny uzamykacím mechanismem.



Klíč

Klíč na otevírání je možno objednat jako příslušenství.



Protipožární

Poklopy s protipožární odolností.



Servis 24

Poklopy označené tímto logem mají specifické podmínky záruky.

KOVOVÉ POKLOPY

strana 3 - 14

Zadlažďovací poklopy.
Protipožární poklopy.
Samootevírací poklopy.
Únikové poklopy TANK.
NOVINKA - servis poklopů.

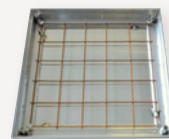

PLASTOVÉ POKLOPY

strana 15 - 26

Poklopy Hermelock.
Vodotěsné a plynotěsné poklopy.
Kompozitní vpusti.
Hydranty a kabelové šachty.
NOVINKA - poklopy pro čerpací stanice.



LITINOVÉ POKLOPY

strana 24 - 34

Čtvercové poklopy třídy B125 - D400.
Kruhové poklopy třídy B125 - D400.
Přípojkové poklopy.
Mříže, dvorní vpusti.
Obrubníkové a silniční vpusti.



POKLOPY STEELDECK

strana 35 - 38

Ekonomické poklopy
- Pozinkované s polypropylenovým rámem.
- Celokovové.
- Celoplastové.
- Samonosné pro zadlaždění.



ŽLÁBKY, UCPÁVKY A ODLUČOVAČ

strana 39 - 43

Odvodňovací žlaby.
Rohožky.
Dvorní vpusti.
Mini odlučovač tuků.
Ucpávky kanalizačního potrubí.





- Zadlažďovací poklopy
- Protipožární poklopy
- Samootevírací poklopy
- Únikové poklopy TANK
- NOVINKA - servis poklopů

POKLOPY PRO ZADLÁŽDĚNÍ



TŘÍDA
AA30



TŘÍDA
B125



POKLOPY PRO ZADLÁŽDĚNÍ JSOU

- Estetické - doplňují moderní i starobylé plochy v interiérech a na venkovních prostranstvích v historických centrech měst.
- Uzamykatelné - poklop a rám jsou sešroubovány k sobě (neplatí pro typ GA).
- Protipožární - poklopy jsou protipožární dle přiložené tabulky.
- Vodotěsné a plynotěsné - těsnění slouží v poklopech jako zábrana proti zatékání vody do šachty a jako protizápachová pojistka (neplatí pro typ GA).

CHARAKTERISTIKA

Poklopy pro zadláždění splňují nároky moderních designérů na zachování stylové čistoty ploch, pod kterými jsou v šachtách uloženy technické sítě, elektroinstalace nebo odpadní kanalizace.

Poklopy mají tenké pohledové plochy a v rozích viditelné závitové sloupce určené k našroubování zvedacích ok.



Aludeck



GAP



GA

ALUDECK - POKLOPY PRO ZADLÁŽDĚNÍ



TŘÍDA
A30 a A15

NOSNOST
3t a 1,5t

DOPRAVA ZDARMA OD 5 KS
SKLADEM



KOVOVÉ POKLOPY

PLASTOVÉ POKLOPY

LITINOVÉ POKLOPY

POKLOPY STEELDECK

ŽLABKY, UCPÁVKY A ODLUČOVAČE TUKŮ

typ	nosnost [t]	vnitřní rozměr (světlost) [mm]	vnější rozměr [mm]	venkovní výška rámu [mm]	vnitřní výška rámu [mm]	celková hmotnost (bez výplně) [mm]	cena [Kč bez DPH]
AD 30	3	300x300	415x415	75	50	4,6	2755,-
AD 40	3	400x400	515x515	75	50	5,8	3192,-
AD 45	3	450x450	565x565	75	50	6,4	3 306,-
AD 46	3	400x600	515x715	75	50	7,0	3 363,-
AD 50	3	500x500	615x615	75	50	7,0	3 458,-
AD 60	3	600x600	715x715	75	50	8,9	3 791,-
AD 68	3	600x800	715x915	75	50	10,5	4 285,-
AD 69	3	600x900	715x1015	75	50	11,5	4 503,-
AD 61	3	600x1000	715x1115	75	50	12,5	4 722,-
AD 70	3	700x700	815x815	75	50	10,6	4 171,-
AD 75	3	750x750	865x865	75	50	11,5	4 589,-
AD 80	3	800x800	915x915	75	50	12,4	4 722,-
AD 81	3	800x1000	915x1115	75	50	14,3	5 159,-
AD 90	3	900x900	1015x1015	75	50	14,0	5 292,-
AD 100	3	1000x1000	1115x1115	75	50	15,6	5 586,-

DVOUDÍLNÉ POKLOPY

AD 12060	1,5	1200x600	1315x715	75	50	19,5	13 671,-
AD 12090	1,5	1200x900	1315x1015	75	50	23,0	15 162,-

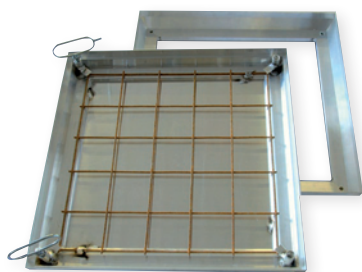

Nosnost: 3 tony při vyplnění betonem kvality C-30/37 o síle 5 cm
Materiál: hliníkový rám a poklop
Provedení: s těsněním, krycí šroub 10, závit 12

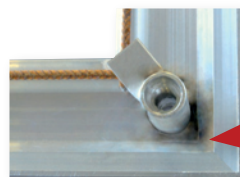

Tenkostěnný Al -
profil pro lepší vzhled.

Celoplošně svařovaná
hliníková konstrukce.

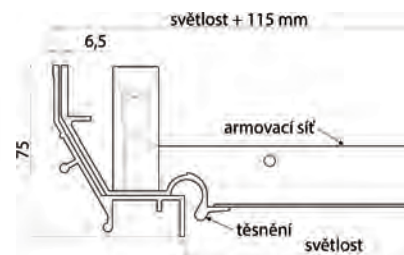

TECHNICKÝ POPIS

Rám a poklop jsou vyrobeny z hliníkových profilů, které jsou po celé délce spoje svařované. Rám má na vnější straně kotvicí prvky do betonu. Armovací síť je pomocí příchytek připevněna ke konstrukci víka a těsnění je z materiálu odolného vůči některým kyselinám a louhům.

POUŽITÍ

Zakrytí inspekčních šachet v pochůzných plochách uvnitř objektů, kde je kladen důraz na estetiku. Určeno k předláždění dlažbou do síly 10 mm. V rozích poklopu jsou umístěny závitové sloupce se šroubem, které jsou určeny ke zvedání a zamykání.

DODÁVKA OBSAHUJE

Poklop včetně armovací sítě, sadu klíčů, návod k montáži a **NOVĚ** i vylepšený rám včetně krytek proti zalití šroubů betonem.

Možno dodat v protipožární provedení – viz strana 9. Nevztahuje se na dvoudílné poklopy.

Za příplatek 500 Kč bez DPH, dodávka obsahuje protipožární štítek.

Poklopy AD dodáváme na objednávku v atypických rozměrech.

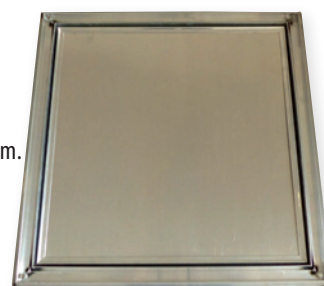

TYP GAP - POKLOPY PRO ZADLÁŽDĚNÍ



TŘÍDA
B125

NOSNOST
12,5t

DOPRAVA ZDARMA OD 5 KS
SKLADEM



TYP GAP - POZINKOVANÁ OCEL

typ	vnitřní rozměr (světlost) [mm]	vnější rozměr [mm]	venkovní výška rámu [mm]	vnitřní výška rámu [mm]	celková hmotnost (bez výplně) [mm]	cena [Kč bez DPH]
GAP 30	300 x 300	436 x 436	75	50	9,1	5 100,-
GAP 40	400 x 400	536 x 536	75	50	12,1	5 660,-
GAP 45	450 x 450	586 x 586	75	50	13,7	5 860,-
GAP 50	500 x 500	636 x 636	75	50	15,7	6 260,-
GAP 60	600 x 600	736 x 736	75	50	19,5	6 640,-
GAP 608	600 x 800	736 x 936	75	50	23,8	7 600,-
GAP 609	600 x 900	736 x 1036	75	50	25,0	8 540,-
GAP 70	700 x 700	836 x 836	75	50	23,8	8 725,-
GAP 80	800 x 800	936 x 936	75	50	28,5	8 960,-
GAP 81	800 x 1000	936 x 1136	75	50	25,5	10 700,-
GAP 90	900 x 900	1036 x 1036	75	50	33,5	10 740,-
GAP 100	1000 x 1000	1136 x 1136	75	50	38,0	11 400,-

TYP GAP - NEREZ

GAP 30N	300 x 300	436 x 436	75	50	9,1	8 585,-
GAP 40N	400 x 400	536 x 536	75	50	12,1	10 600,-
GAP 50N	500 x 500	636 x 636	75	50	15,7	11 170,-
GAP 60N	600 x 600	736 x 736	75	50	19,5	12 415,-
GAP 609N	600 x 900	736 x 1036	75	50	22,1	14 985,-
GAP 70N	700 x 700	836 x 836	75	50	24,0	13 600,-
GAP 80N	800 x 800	936 x 936	75	50	28,5	16 555,-

* Do vyprodání skladových zásob.

Nosnost: 12,5 tuny, při vylití betonem kvality C-30/37 o síle 5 cm

Materiál: pozinkovaný rám a poklop

Provedení: s těsněním

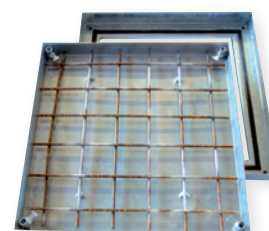
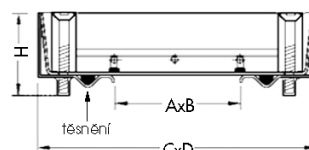

TECHNICKÝ POPIS

Poklopy pro zadláždění z pozinkované oceli nebo nerezů určené k předláždění dlažbou do síly 10 mm.

Poklopy jsou vybaveny těsněním a jsou vodotěsné a plynotěsné (pachotěsné). Poklopy jsou uzamykatelné.

POUŽITÍ

Zakrytí inspekčních šachet uvnitř objektů a v prodejních plochách supermarketů, kde je kladen vysoký důraz na estetiku.

DODÁVKA OBSAHUJE

Rám poklopu s kotvicími prvky do betonu, poklop včetně armovací sítě, těsnění, sadu klíčů a návod k montáži.

Možno dodat v protipožárním provedení – viz strana 9.

Za příplatek 500 Kč bez DPH, dodávka obsahuje protipožární štítek.

Poklopy GAP dodáváme na objednávku v atypických rozměrech.

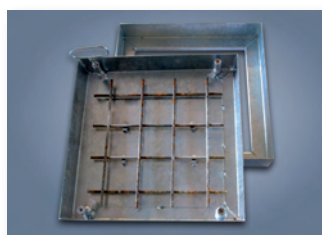

TYP GA



TŘÍDA
B125

NOSNOST
12,5t

DOPRAVA ZDARMA OD 5 KS
SKLADEM

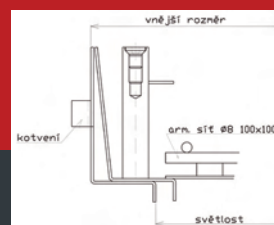

Poklopy pro zadláždění venkovní dlažbou (bez těsnění).

POKLOPY GA, HLOUBKA VANY V = 80 MM

typ	vnitřní rozměr (světlost) [mm]	vnější rozměr [mm]	výška rámu [mm]	celková hmotnost (bez výplně) [mm]	cena [Kč bez DPH]
GA 80 030	300 x 300	400 x 400	95	7,3	4 540,-
GA 80 040	400 x 400	500 x 500	95	10,5	4 825,-
GA 80 050	500 x 500	600 x 600	95	14,3	5 300,-
GA 80 060	600 x 600	700 x 700	95	18,6	6 060,-
GA 80 609	600 x 900	700 x 1000	95	29,5	7 970,-
GA 80 070	700 x 700	800 x 800	95	23,5	7 060,-

POKLOPY GA, HLOUBKA VANY V = 100 MM

GA 100 030	300 x 300	400 x 400	115	8,4	4 730,-
GA 100 040	400 x 400	500 x 500	115	11,9	5 013,-
GA 100 050	500 x 500	600 x 600	115	15,9	5 770,-
GA 100 060	600 x 600	700 x 700	115	20,5	6 340,-
GA 100 609	600 x 900	700 x 1000	115	30,5	8 075,-
GA 100 070	700 x 700	800 x 800	115	25,6	7 560,-
GA 100 080	800 x 800	900 x 900	115	30,5	8 130,-

POKLOPY GA, HLOUBKA VANY V = 120 MM

GA 120 030*	300 x 300	400 x 400	135	9,5	4 920,-
GA 120 040*	400 x 400	500 x 500	135	13,2	5 202,-
GA 120 050*	500 x 500	600 x 600	135	17,5	6 240,-
GA 120 060*	600 x 600	700 x 700	135	22,3	6 714,-
GA 120 609*	600 x 900	7000 x 1000	135	31,5	8 510,-
GA 120 070*	700 x 700	800 x 800	135	27,7	7 545,-

* Zboží na objednávku.

TECHNICKÝ POPIS

Rám a poklop jsou vyrobeny z oceli s povrchovou úpravou žárovým zinkováním. Poklopy GA nemají těsnění.

POUŽITÍ

Poklopy umožňují zakrytí inspekčních šachet v prostředí dlážděných zón, kde je kladen vysoký důraz na design.

Jsou určeny pro vyplnění zámkovou nebo žulovou dlažbou či přírodními kameny.

Minimální betonová výplň vany musí být 5 cm (betonem třídy C35/45) pro zachování nosnosti 12,5 tuny.

Zbytek výšky vany je určen pro dlažbu.

DODÁVKA OBSAHUJE

Rám poklopu s kotvicími prvky do betonu, poklop včetně armovací sítě, sadu klíčů a návod k montáži.

PŘÍSLUŠENSTVÍ POKLOPŮ PRO ZADLÁŽDĚNÍ

Poklopy GA dodáváme na objednávku i v atypických rozměrech.

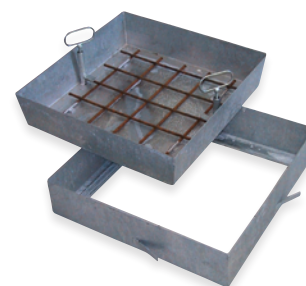



TŘÍDA
B125

NOSNOST
12,5t



TECHNICKÝ POPIS

- Pozinkovaný ocelový poklop s víkem ze slzičkového plechu.
- S těsněním.
- Uzamykání na 4 šrouby.
- Lze vyrobít i v nerez.



typ	vnitřní rozměr (světlost) [mm]	venkovní rozměr [mm]	celková výška [mm]	váha víko + rám [kg]	cena [Kč bez DPH]
GAP FIX 60 *	600 x 600	755 x 755	140	130	18 000,-
GAP FIX 609 *	600 x 900	755 x 1060	140	140	19 850,-
GAP FIX 70 *	700 x 700	855 x 855	140	150	19 850,-
GAP FIX 80 *	800 x 800	955 x 955	140	160	22 680,-
GAP FIX 90 *	900 x 900	1055 x 1055	140	170	24 570,-
GAP FIX 100 *	1000 x 1000	1155 x 1155	140	180	27 410,-

* Zboží na objednávku.

MOŽNOSTI VYUŽITÍ KOVOVÝCH POKLOPŮ

METRO DEPO HOSTIVÁŘ



ČVUT PRAHA



ATYPICKÝ POKLOP



DALŠÍ POKLOPY, KTERÉ JSME SCHOPNI VYROBIT

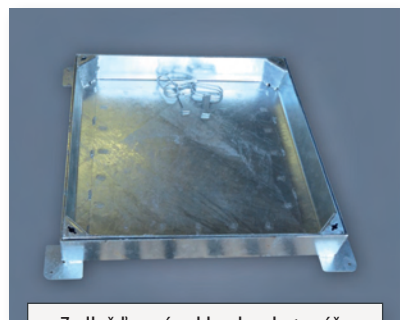

Zadlažďovací poklop bez betonáže

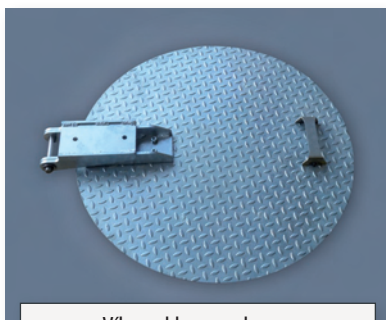

Víko poklopu na konus



TANK s elektrikařskou skříňkou a podzemním rozvaděčem

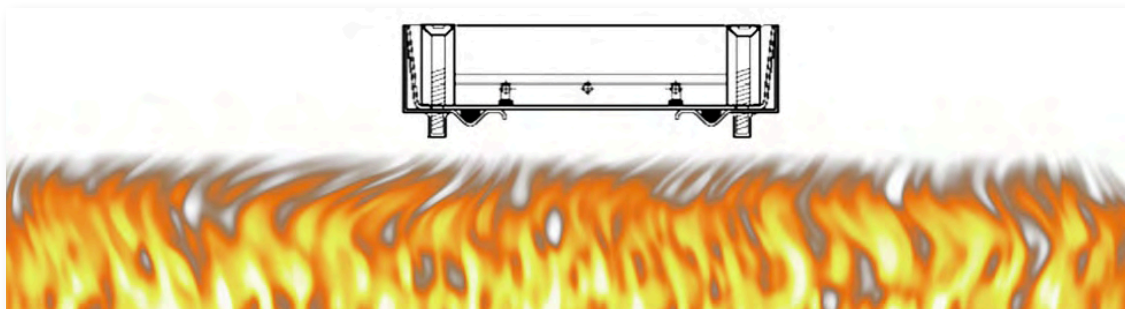

POUŽITÍ

Naše protipožární poklopy naleznou své uplatnění všude tam, kde je třeba protipožárně oddělit různá prostředí, například:

- V parkovacích plochách obchodních center.
- K zakrytí vstupních šachet elektroinstalace či jiných médií.
- V obytných domech.
- V silničních tunelech.

PROTIPOŽÁRNÍ CERTIFIKACE

Protože klademe velký důraz na bezpečnost našich výrobků, neustále je testujeme a certifikujeme v autorizovaných zkušebnách dle platných norem.

ZADÁNÍ POŽADAVKŮ NA PROTIPOŽÁRNÍ ODOLNOST POKLOPŮ

Podle požadavku na nosnost, rozměr, materiál a dobu požární odolnosti pro vás navrheme optimální typ a skladbu poklopu.

Poklopy, které je možné na poptávku dodat v protipožárním provedení:

- Zadlažďovací poklopy **AD** a **GAP** (viz strana 5 a 6).
- Typ **EASY FR** (viz strana 13).
- Typ **TANK B** a **TANK D** (viz strana 14) - U těchto poklopů navíc garantujeme parametry průhybu i při plném zatížení poklopu.

Typové protipožární provedení poklopů AD a GAP

Protipožární odolnost – typ konstrukce DP1

typ	E [min.]	EI [min.]	EW [min.]
AD 30 - AD 100	120	90	90
GAP 30, GAP 30N	120	60	90
GAP 40 - GAP 100	120	45	90
GAP 40N - GAP 80N	120	45	60

V tabulce uvádíme orientační požární odolnost standardních poklopů, ostatní rozměry a požadavky zařídí specialista našeho technického oddělení.

REVIZE PROTIPOŽÁRNÍCH POKLOPŮ



Poklop s přidanou protipožární deskou



Samootevírací protipožární poklop

Neváhejte nás kontaktovat s vašimi požadavky na protipožární provedení poklopů.

SAMOOTEVÍRACÍ POKLOPY



Poklopy EO



Poklopy EASY

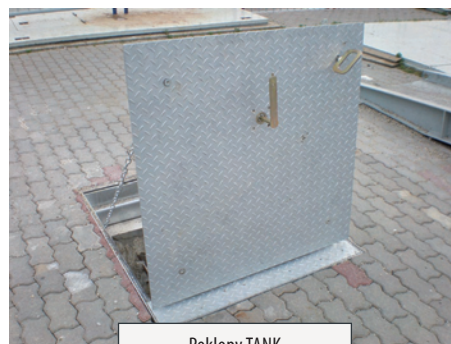

Poklopy TANK

Hledáte poklop, který lze otevřít snadno bez vyvinutí velké námahy?

Pokud jste na tuto otázku odpověděli ano, podívejte se na následující stránky, kde naleznete nabídku našich samootevíracích poklopů:

- 1) **Poklopy EO:** strana 11 - 12
 - Kvalitní poklop nejenom se snadným otevíráním, ale i s odvětrací hlavicí, vhodný zejména k zakrytí studen a jiných vodních zdrojů.
- 2) **Poklopy EASY:** strana 13
 - Velice ekonomická varianta samootevíracího poklopu, který se hodí do prostředí nenáročných na nosnost, dodáváme i v protipožárním provedení EASY FR.
- 3) **Poklopy TANK:** strana 14
 - Konstrukčně dokonalý poklop, který garantuje nízký průhyb při plném plošném i bodovém zatížení. Vhodný do šachet s častou frekvencí vstupu, jelikož lze poklop snadno zvedat zvenčí i zevnitř šachty.



Tyto poklopy jsou vzhledem ke svému vybavení mechanickými celky označeny logem **servis 12**. Plná záruka je u těchto poklopů podmíněna vykonáním servisu prostřednictvím proškoleného personálu nebo naším servisním technikem. Délka intervalu mezi koupí poklopu a servisem nutným pro zachování záruky je 12 měsíců.

SERVIS POKLOPŮ

- Chcete, aby se vaše samootevírací poklopy otevíraly snadno a sami, co možná nejdéle?
- Potřebujete mít bezproblémový přístup k zařízení v šachtách pod poklopy?
- Nebo potřebujete evidenci stavu poklopů ve vaší samosprávě?

Pokud je toto Váš případ, je naše služba SERVIS POKLOPŮ přesně to pravé pro Vás...

Naše služba SERVIS POKLOPŮ vám zajistí:

- Záruční servis v rámci našich poklopů, které máme označeny logem **servis 12**.
- Pravidelný servis poklopů všech typů a materiálů, který provedeme přímo u vás. Tento servis se zaměřuje především na:
 - Kontrolu stavu a vyčištění poklopů tak, aby byla zajištěna jejich správná a bezproblémová funkčnost.
 - Seřízení mechanických částí poklopů.
 - Výměnu opotřebovaných částí jako je například těsnění poklopů, plynové vzpěry apod.



PROČ JE POTŘEBA POKLOPY PRAVIDELNĚ KONTROLOVAT A SERVISOVAT?

Zejména proto, že poklopy jsou v provozu každodenně vystaveny opotřebování díky velké zátěži a drsným podmínkám, které způsobují jejich neustálé znečištění prachem, chemickými a posypovými látkami a mimo to se během roku podrobují i velkým klimatickým výkyvům.

Všechny tyto faktory působí negativně na mechanické části poklopů a způsobují komplikace, kterých se dá předejít jedině pravidelnou kontrolou a údržbou vašich poklopů.

V případě zájmu o služby našeho servisního technika nás kontaktuje na tel.: 466 971 575, nebo e-mailu: obchod@gabex.cz, kde Vám vypracujeme předběžnou cenovou kalkulaci.

POKLOP S ODVĚTRÁNÍM - STUDNIČNÍ



NOSNOST
200 kg

DOPRAVA ZDARMA OD 5 KS
SKLADEM



ZÁRUKA
SERVIS
12

Slouží k ochraně zdrojů pitné vody a zachovává je čisté.

TYP EO - POZINKOVANÁ OCEL

ZÁRUKA
SERVIS
12

typ	vnitřní rozměr (světlost) [mm]	vnější rozměr [mm]	výška poklopu (bez komínku) [mm]	průměr komínku [mm]	výška komínku [mm]	hmotnost [kg]	cena [Kč bez DPH]
EO 60P	600 x 600	760 x 760	120	100	180	20	9 830,-
EO 70P	700 x 700	860 x 860	120	100	180	28	10 360,-
EO 80P	800 x 800	960 x 960	120	100	180	34	11 610,-
EO 608P	600 x 800	760 x 960	120	100	180	30	10 710,-
EO 609P	600 x 900	760 x 1060	120	100	180	32	11 070,-

TYP EO - NEREZ

EO 60N *	600 x 600	760 x 760	120	100	180	20	15 980,-
EO 70N *	700 x 700	860 x 860	120	100	180	28	18 390,-
EO 80N *	800 x 800	960 x 960	120	100	180	34	20 710,-

- Velmi snadné otevírání pomocí hydraulických vzpěr!
- Uzamykatelný pomocí trojhranného klíče
(za příplatek zamykání inbus, FAB nebo čtyřhran).
- Filtrační vložka v odvětracím komínku.
- Rám lze obetonovat nebo mechanicky připevnit.
- Poklop je vyroben z 2mm plechu s příčným vyztužením.
- Materiál - zároveň pozinkovaný plech nebo nerez.

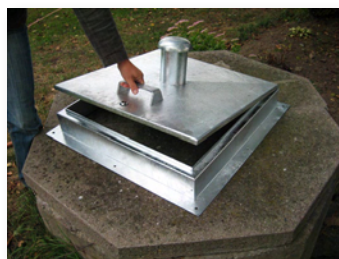

* Zboží na objednávku.

VYUŽITÍ TOHOTO POKLOPU

- Nádrže PHM.
- Studny.
- Zásobování a příprava pitné vody.
- Nakládání se znečištěnou vodou.

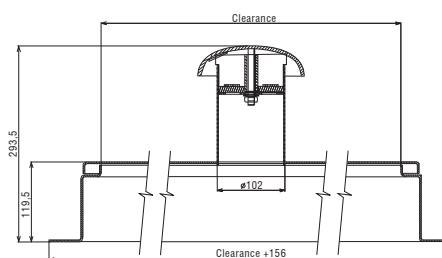

VELMI SNADNÉ OTEVÍRÁNÍ



DALŠÍ VARIANTY

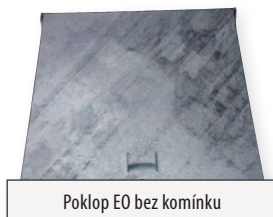

* Poklopy s hydraulickým otevíráním lze vyrobit i bez odvětracího komínku.



SERVIS 12

K označeným poklopům zajišťujeme záruční a pozáruční servis. Jedná se o poklopy vybavené mechanickými celky, které je třeba pro zachování plné záruky pravidelně kontrolovat proškoleným personálem nebo našim servisním technikem. Délka intervalu servisu nutného pro zachování záruky je 12 měsíců.

KRUHOVÉ POKLOPY



NOSNOST
200 kg

ZÁRUKA
SERVIS
12

TYP EOK

typ	vnitřní rozměr (světlost) [mm]	vnější rozměr víka [mm]	vnější průměr límce [mm]	výška poklopu (bez komínku) [mm]	průměr komínku [mm]	výška komínku [mm]	hmotnost [kg]	cena [Kč bez DPH]
EOK *	470 x 470	550 x 550	780	130	100	180	25	11 730,-

- Čtvercový poklop s kruhovým límcem.
- Možné vyrobit i bez odvětráčního komínku.
- Otevírání na panty.
- Filtrační vložka v odvětracím komínku.
- Materiál - žárově zinkovaný plech.
- Na objednávku lze vyrobit i v nerez.

* Zboží na objednávku.



TYP EOKK

typ	vnitřní průměr (světlost) [mm]	vnější průměr víka [mm]	celkový průměr [mm]	výška rámu [mm]	celková výška [mm]	ev. průměr komínku [mm]	hmotnost [kg]	cena [Kč bez DPH]
EOKK *	620	640	900	65	120	100	27	11 900,-

- Čtvercový poklop s kruhovým límcem.
- Možné vyrobit i s odvětracím komínkem.
- Otevírání na panty.
- Materiál - žárově zinkovaný plech.
- Na objednávku lze vyrobit i v nerez.

* Zboží na objednávku.

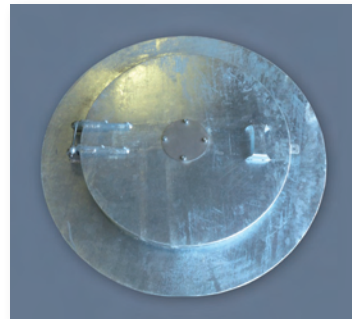

TYP INSPEKT

typ	vnitřní průměr vlezu (světlost) [mm]	venkovní rozměr vlezu [mm]	celkový průměr [mm]	výška rámu [mm]	celková výška poklopu [mm]	hmotnost [kg]	cena [Kč bez DPH]
INSPEKT *	300 x 400	370 x 470	1 230	65	770	80	17 850,-

- Velkoformátový kruhový poklop s inspekčním vlezem se snadným otevíráním.

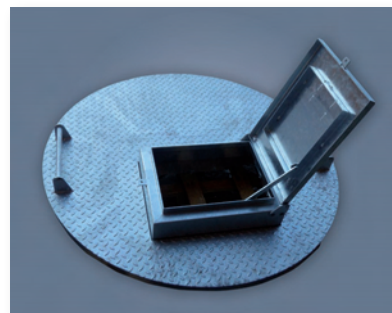
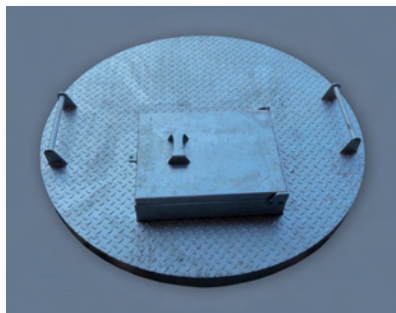

* Zboží na objednávku.



NOSNOST
150 - 300 kg

DOPRAVA ZDARMA OD 5 KS
SKLADEM



ZÁRUKA
SERVIS
12

ÚNIKOVÉ A KOLEKTOROVÉ POKLOPY

ZÁRUKA
SERVIS
12

typ	vnitřní rozměr (světlost) [mm]	vnější rozměr [mm]	celková výška rámu [mm]	celková hmotnost [kg]	nosnost [kg/m ²]	cena [Kč bez DPH]
EASY 60	600 x 600	700 x 700	45	25	300	8 795,-
EASY 70	700 x 700	800 x 800	45	34	300	10 395,-
EASY 80	800 x 800	900 x 900	45	44	150	10 970,-
EASY 69	600 x 900	700 x 1000	45	38	150	10 400,-

TECHNICKÝ POPIS

- Poklop ze slzičkového pozinkovaného plechu s mělkým profilem rámu pro snadné zabudování do podlahové konstrukce.
- Má těsnění, které předejde klapání plechu o plech.
- Poklopy mají boční skryté panty (nezasahují do pochůzných ploch a nezanášejí se prachem).
- Plynová vzpěra usnadňuje zvedání a poklopy jsou vhodné pro časté otevírání.
- Jednoduchý zámek snižuje časovou náročnost při otevírání.



Kotvení pro zajištění stability rámu - pro snadné zabudování.

POUŽITÍ

- Interiérový poklop.
- Šachty v suterénních prostorách budov.
- Inspekční šachty technologií s častým otevíráním.
- Šachty pro nouzovou obsluhu, šachty technologie bazénů.



V rámu poklopu je otvor pro nasazení odtokové hadice na vodu, která do rámu nateče. Používá se zejména v případě venkovní instalace.

VELMI SNADNÉ OTEVÍRÁNÍ



Plynová vzpěra pro snadné otevírání.

Protipožární provedení poklopu EASY FR

Poklopy EASY FR jsou doplněny protipožární deskou, jejíž síla odpovídá požadované požární odolnosti.

Dodávka obsahuje: protipožární poklop EASY FR s protipožární deskou, plynové vzpěry a uchycení vzpěr připravené k montáži na místě stavby (kvůli transportu).

ZÁRUKA
SERVIS
12

typ	vnitřní rozměr (světlost) [mm]	venkovní rozměr [mm]	výška [mm]	hmotnost [kg]	nosnost [kg/m ²]	cena [Kč bez DPH]
EASY FR 60	600 x 600	700 x 700	95	35	300	11 070,-
EASY FR 69	600 x 900	700 x 1000	95	48	150	13 050,-

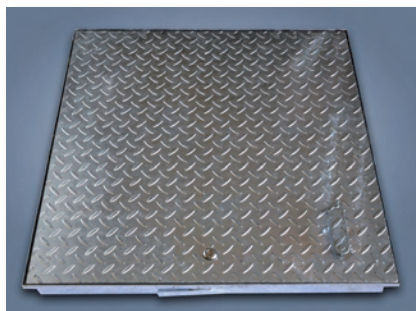

TANK B125, TANK D400

NEJLEPŠÍ VE SVÉ TŘÍDĚ



TŘÍDA
B125

NOSNOST
12,5t



ÚNIKOVÉ A KOLEKTOROVÉ POKLOPY

typ	vnitřní rozměr (světlost) [mm]	vnější rozměr [mm]	celková výška [mm]	celková hmotnost [kg]	cena [Kč bez DPH]
TANK B 90 *	900 x 900	1227 x 1054	150	183	cena na vyžádání



Poklopy v jiných rozměrech nedodáváme.

* Zboží na objednávku. Doba výroby je cca 2 měsíce.

SAMOOTEVÍRACÍ POKLOP S PLYNOVÝM A PRUŽINOVÝM MECHANIZMEM

Konstrukce otevíracího mechanismu poklopu je navržena s ohledem na možnost snadného zvedání a zajištění nejvyššího možného komfortu pro obsluhu. Poklop je možno snadno otevírat zvenčí i zevnitř šachty, např. v kolektorech. Žebrová konstrukce víka umožňuje garantovat nízký průhyb při plném plošném i bodovém zatížení, což lze využít zejména při překrytí šachet ve skladovacích prostorách. Najetím kol VZV na poklop nedojde k vychýlení osy zvedání břemene. Poklopy jsou vodotěsné a plynotěsné, na objednávku zajistíme výrobu v protipožárním provedení.

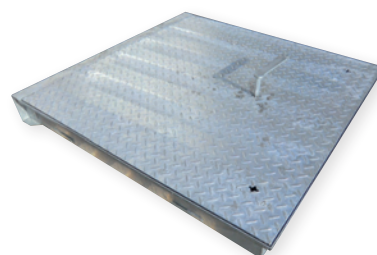

D400
TŘÍDA

40t
NOSNOST



typ	vnitřní rozměr (světlost) [mm]	vnější rozměr [mm]	celková výška [mm]	celková hmotnost [kg]	cena [Kč bez DPH]
TANK D 600 *	600 x 600	967 x 754	200	195	cena na vyžádání
TANK D 609 *	600 x 900	967 x 1054	200	247	
TANK D 700 *	700 x 700	1027 x 854	200	205	
TANK D 800 *	800 x 800	1127 x 954	200	235	
TANK D 900 *	900 x 900	1227 x 1054	200	275	
TANK D 1000 *	1000 x 1000	1327 x 1154	200	325	



* Zboží na objednávku. Doba výroby je cca 2 měsíce.

Poklopy na zatížení 40 tun mají unikátní zvedací systém na pomoc při otevírání.

Materiál: pozinkovaný plech.

Tyto poklopy jsou určeny na šachty s častou frekvencí otevírání nebo na průchozí kolektorové šachty. Kombinovaný plynový a pružinový zvedací mechanismus zajišťuje obsluhu podporu ve zvedání v úhlech od 0 do 90 stupňů.

Otevírání je možné zevnitř i zvenčí šachty. Poklopy jsou vodotěsné a plynotěsné.

Na dotaz vám vypracujeme návrh i v protipožárním provedení.



SERVIS 12

K označeným poklopům zajišťujeme záruční a pozáruční servis.

Jedná se o poklopy vybavené mechanickými celky, které je třeba pro zachování plné záruky pravidelně kontrolovat proškoleným personálem nebo naším servisním technikem. Délka intervalu servisu nutného pro zachování záruky je 12 měsíců. Informujte se o detailních podmínkách

v našem technickém oddělení. Záruka je podmíněna vykonáním servisu.





- Poklopy HERMELOCK
- Vodotěsné a plynotěsné poklopy
- Kompozitní vpusti
- Hydranty a kabelové šachty
- NOVINKA - poklopy pro čerpací stanice



TŘÍDA
B125



TŘÍDA
C250



TŘÍDA
D400



TECHNICKÉ PARAMETRY

- Materiál** polyuretanový poklop a rám z HDPE
Provedení vodotěsné a plynotěsné, uzamykatelné poklopy
Příslušenství těsnění, klíče

MOŽNOSTI POUŽITÍ

- Pro soukromníky** rodinné domy, garáže, nádvoří, studny, bazény
V průmyslu benzinové čerpací stanice, firemní komunikace, ČOV.
Další použití chodníky, parkoviště, koupaliště, sportovní objekty, sklepní prostory budov, vodoměrné, kanalizační a kabelové šachty, šachty dopravní signalizace.



TŘÍDA
B125

NOSNOST
12,5t

typ	vnitřní rozměr (světlost) [mm]	vnější rozměr [mm]	výška rámu / výška límce [mm]	celková hmotnost [kg]	cena [Kč bez DPH]	cena těsnění [Kč bez DPH]
HE 400	300 x 300	400 x 400	55	4,5	2 590,-	205,-
HE 400 L	Ø 315	400 x 400	55 + 90	5	3 260,-	205,-
HE 500	400 x 400	500 x 500	55	7	3 370,-	255,-
HE 500 L	Ø 400	500 x 500	55 + 190	7,5	5 100,-	255,-
HE 600	500 x 500	600 x 600	63	11	4 890,-	305,-
HE 700	600 x 600	700 x 700	65	18	7 490,-	355,-
HE 700 L	Ø 630	700 x 700	65 + 200	18,5	9 360,-	355,-
HE 770 B	Ø 600	Ø 770	90	25	8 620,-	355,-
HE 9060	600 x 900	1100 x 800	95	46	14 040,-	420,-

* Použití těsnění zaručuje plynotěsnost a vodotěsnost poklopu.



Řez HE

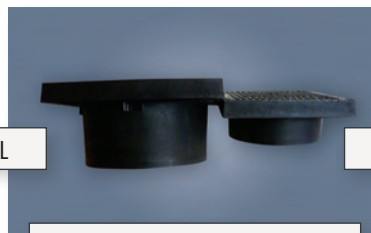

HE 500L

HE 400L

Poklopy s límcem

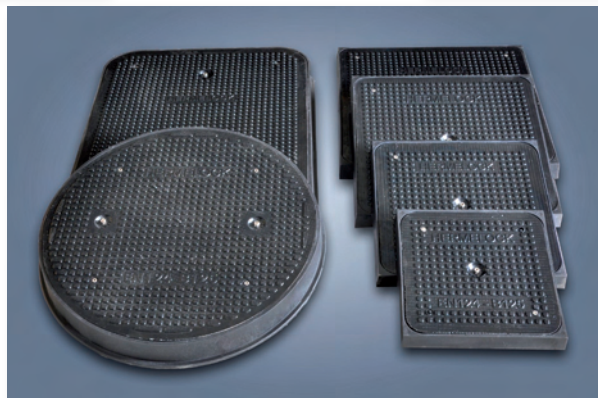

HERMELOCK POKLOPY



TŘÍDA
D400

NOSNOST
40t



880 RK / 770 DRK

S KRUHOVÝM RÁMEM

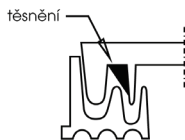
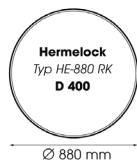

880 RCT

SE ČTVERCOVÝM RÁMEM

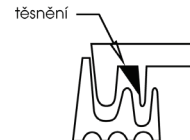
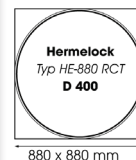

typ	vnitřní rozměr (světlost) [mm]	vnější rozměr [mm]	výška rámu [mm]	celková hmotnost [kg]	cena za poklop a rám [Kč bez DPH]	cena těsnění [Kč bez DPH]
HE - 770 DRK	Ø 600	Ø 770	120	40	14 890,-	355,-
HE - 880 RK	Ø 700	Ø 880	120	48	18 850,-	495,-
HE - 880 RCT	Ø 700	880 x 880	120	49	19 990,-	495,-

* Použití těsnění zaručuje plynotěsnost a vodotěsnost poklopu.

VÝHODY POUŽITÍ POKLOPŮ HERMELOCK

Výhodou poklopů Hermelock je zejména jejich chemická odolnost, nízká hmotnost a zároveň vysoká pevnost, která zaručuje odolání zátěži až 40-ti tun (v zátěžové třídě D400). Poklopy je díky tomu možné použít i na kanalizační a kabelové šachty v komunikacích, nádrže s minerálními látkami a oleji (např. u benzinových čerpacích stanic), které jsou přístupné pro všechny druhy silničních vozidel.

PŘÍSLUŠENSTVÍ K POKLOPŮM HERMELOCK

TĚSNĚNÍ

- Speciální neoprenové těsnění zaručuje hermetické uzavření šachty proti plynům a kapalinám do 10 kPa.
- Zajišťuje dokonalou plynotěsnost, pachotěsnost a vodotěsnost.
- Zabraňuje úniku nebo nežádoucímu vniknutí nebezpečných látek.

Aplikace

Těsnění je potřeba uchopit palci přiloženými na nejdelsí stranu klínového profilu a poté jej nasadit na vnitřní drážku víka poklopu. Po dotáhnutí zámku poklopu je těsnění plně funkční.

* Ceny těsnění jsou uvedeny u každého typu zvlášť.

KLÍČE

- Multifunkční klíč slouží na jedné straně jako nástrčkový klíč k odemykání zámku a na straně druhé jako hák k uchopení.
- Sada klíčů se skládá ze dvou vytahováků s oky a jednoho nástrčkového klíče k odemykání.
- HE vytahovák Profi lze objednat pro snadné vytahování poklopu HE-880 RCT.



Těsnění je nutné objednat zvlášť



Multifunkční klíč, sada klíčů



Čtyřhranný zvedací mechanismus Profi

typ klíče	k typu poklopu	cena [Kč bez DPH]
Multifunkční	HE 400(L) až HE 700(L), HE 770B, HE 400BC.	85,-
Sada klíčů	HE 9060 a ke všem typům pro zatížení D400.	250,-
Čtyřhranný zvedací mechanismus	HE 880 RCT.	4 770,-

HERMELOCK HYDRANTY



TŘÍDA
C250

NOSNOST
25t



název / typ	výška [mm]	venkovní rozměr [mm]	hmotnost [kg]	třída zatížení [EN124]	cena [Kč bez DPH]
hydrant / H	210	360 x 490	22	C250	4 310,-

HYDRANT

Hydrant – masivní tělo hydrantu z HDPE a polyuretanový poklop vyztužený skleněnými vlákny.
Poklop je s rámem spojen pomocí vysouvacího čepu, který umožňuje jeho vyzvednutí a otočení bez demontáže.
Poklop je dodáván s nosností 25 tun pro třídu zatížení C 250. Na hydrantu je písmeno H v modré barvě.

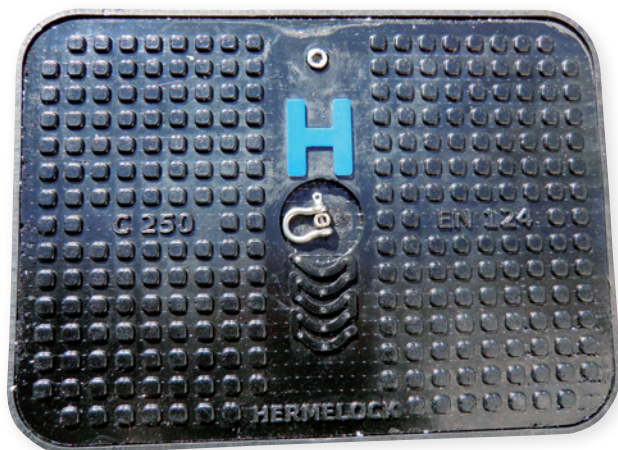

EKODECK ELEGANTNÍ KOMPOZITNÍ POKLOPY



TŘÍDA
B125



TŘÍDA
C250



ČTVERCOVÉ POKLOPY

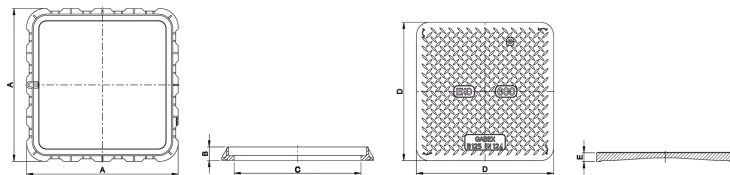

TECHNICKÉ PARAMETRY

Materiál	kompozit
Nosnost	třída B125 až C250

CHARAKTERISTIKA A POUŽITÍ

E - elegantní **KO** - kompozitní **DECK** - poklopy na šachty a revizní jímky vynikají velmi vyváženým poměrem mezi cenou a kvalitou.

Navržená protiskluzová povrchová úprava a stabilní konstrukce zaručuje dlouhou životnost bez nároků na údržbu a změnu způsobenou vlivem UV záření.

Rozsáhlá nabídka zátěžových tříd a rozměrů včetně velkých formátů činí z EKODECKŮ ucelenou skupinu vysoce kvalitních poklopů pro širokou škálu použití.

MOŽNOSTI POUŽITÍ

Univerzální poklopy EKODECK splňují nejvyšší standardy v oblasti designu a spolehlivě zakryjí různorodé šachty:

- V průmyslových a bytových areálech.
- V chemických a potravinářských provozech.
- U čerpacích stanic.
- U čištění odpadních vod apod.

ČTVERCOVÉ POKLOPY S RÁMEM PRO ZABETONOVÁNÍ

TŘÍDA
B125

typ	nosnost	vnitřní rozměr Cx C	celková výška B	vnější rozměr DxD	celkový rozměr Ax A	výška víka E	hmotnost	cena
	[t]	[mm]	[mm]	[mm]	[mm]	[mm]	[kg]	[Kč bez DPH]
EKO 700 B s těsněním a zámky	12,5	602 x 602	46	643 x 643	700 x 700	51	15,50	6 300,-

ČTVERCOVÉ POKLOPY S HLADKÝM RÁMEM PRO PŘÍMÝ KONTAKT S DLAŽBOU

TŘÍDA
B125

typ	nosnost	vnitřní rozměr Cx C	celková výška B	vnější rozměr DxD	celkový rozměr Ax A	výška víka E	hmotnost	cena
	[t]	[mm]	[mm]	[mm]	[mm]	[mm]	[kg]	[Kč bez DPH]
EKO 600 HB	12,5	502 x 502	44	543 x 543	600 x 600	26	10,50	4 140,-

ČTVERCOVÉ POKLOPY S RÁMEM PRO ZABETONOVÁNÍ

TŘÍDA
C250

typ	nosnost	vnitřní rozměr Cx C	celková výška B	vnější rozměr DxD	celkový rozměr Ax A	výška víka E	hmotnost	cena
	[t]	[mm]	[mm]	[mm]	[mm]	[mm]	[kg]	[Kč bez DPH]
EKO 700 C	25	602 x 602	55	643 x 643	700 x 700	40	25,00	6 820,-



TŘÍDA
A15



TŘÍDA
B125



TŘÍDA
C250



TŘÍDA
D400



Funkční, odolné a estetické šachtové poklopy Komposeck vyrobené z kompozitní polyesterové pryskyřice se skleněnými vlákny.

Jsou určeny pro širokou oblast použití od zakrytí domovních šachet, přes vysoce zatěžované šachty umístěné v dopravních komunikacích. Velkou výhodou kompozitního materiálu je variabilita jeho rozměrů což se využívá při konstrukci poklopů atypických rozměrů a překrytí jímek či nádrží s velkým rozpětím.

Kompozitní poklopy KOMPODECK jsou vhodné pro použití v prostředích s vysokými nároky na hygienu, chemickou odolnost, protiskluzovost, nevodivost a jednoduchou obsluhu.

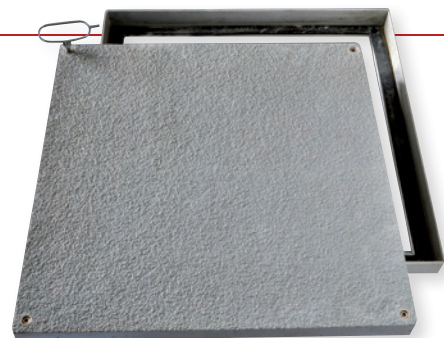

NOSNOST 1,5t

název	typ	těsnění / počet zámků	materiál rámu poklopu	vnitřní rozměr [mm]	vnější rozměr [mm]	výška rámu [mm]	hmotnost [kg]	cena [Kč bez DPH]
Komposeck A 600 *	KDA600	ne/0	kompozit	595x595	671x671	38	20	5 820,-
Komposeck A 600S	KDA600S	ano/4	kompozit	595x595	671x671	38	20	7 070,-
Komposeck A 609	KDA609	ne/0	kompozit	900x595	976x671	38	25	7 200,-
Komposeck A 609S	KDA609S	ano/4	kompozit	900x595	976x671	38	25	8 340,-

* KDA 600 je možné dodat s odvětracím komínkem.



NOSNOST 12,5t

název	typ	těsnění / počet zámků	materiál rámu poklopu	vnitřní rozměr [mm]	vnější rozměr [mm]	výška rámu [mm]	hmotnost [kg]	cena [Kč bez DPH]
Komposeck B 600	KDB600	ne/0	kompozit	595x595	711x711	51	20	6 520,-
Komposeck B 600S	KDB600S	ano/4	kompozit	609x609	711x711	51	20	7 940,-
Komposeck B 609	KDB609	ne/0	kompozit	900x595	1016x711	51	25	8 850,-
Komposeck B 609S	KDB609S	ano/4	kompozit	900x595	1016x711	51	25	10 140,-
Komposeck B 700	KDB700	ne/0	kompozit	709x709	825x825	51	28	8 560,-
Komposeck B 700S	KDB700S	ano/4	kompozit	709x709	825x825	51	28	10 080,-



NOSNOST 25t

název	typ	těsnění / počet zámků	materiál rámu poklopu	vnitřní rozměr [mm]	vnější rozměr [mm]	výška rámu [mm]	hmotnost [kg]	cena [Kč bez DPH]
Komposeck C 600S *	KDC600S	ano/4	kompozit	605x605	757x757	76	45	16 310,-
Komposeck C 700S *	KDC700S	ano/4	kompozit	719x719	871x871	76	53	19 020,-
Komposeck C 609S *	KDC609S	ano/4	kompozit	912x605	1062x757	76	56	17 370,-

* Zboží na objednávku.



NOSNOST 40t

název	typ	těsnění / počet zámků	materiál rámu poklopu	vnitřní rozměr [mm]	vnější rozměr [mm]	výška rámu [mm]	hmotnost [kg]	cena [Kč bez DPH]
Kompodeck D 600S	KDD600S	ano/4	kompozit	607 x 607	707 x 707	82	40	18 880,-
Kompodeck D 609S	KDD609S	ano/4	kompozit	912 x 607	1012 x 709	82	48	20 260,-
Kompodeck D 700S	KDD700S	ano/4	kompozit	721 x 721	821 x 821	82	55	22 000,-

* Poklopy v zatížení D400 nejsou vhodné do frekventovaného provozu.

Ceny ostatních rozměrů na vyžádání na obchodním oddělení.

BARVA

Standardní barevné provedení je v šedé barvě.

ZVEDACÍ OKO



Platí pro poklopy bez zámku



KLÍČE - je nutné objednat zvlášť, nejsou součástí dodávky poklopů

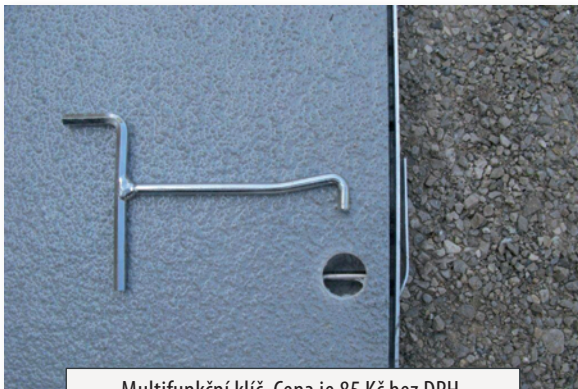

Multifunkční klíč. Cena je 85 Kč bez DPH.



Sada klíčů pro poklopy se zámkem. Cena je 250 Kč bez DPH.

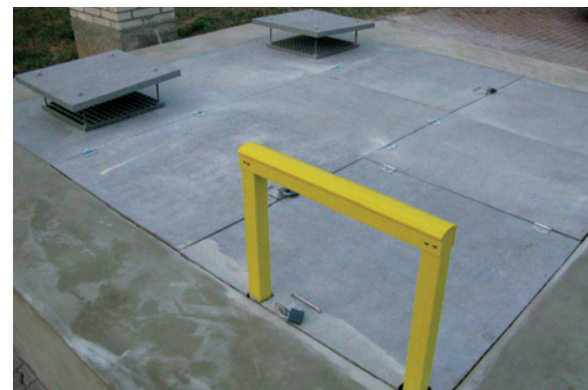

KOMPOTECH



TŘÍDA
A15



TŘÍDA
B125



TŘÍDA
D400



CHARAKTERISTIKA POKLOPŮ KOMPOTECH

Poklopy Kompotech jsou vyrobeny z kompozitních materiálů, které jsou díky svým vlastnostem snadno udržovatelné a odolné i vůči agresivnímu prostředí.

Snášejí také velké rozdíly teplot od -50°C do 280°C a jelikož použité materiály nejsou ani předmětem zájmu zlodějů nachází široké uplatnění například pro

- Zakrytí inspekčních šachet.
- Telekomunikační šachty.
- Parkoviště.
- Silnice.
- Pěší zóny a další.

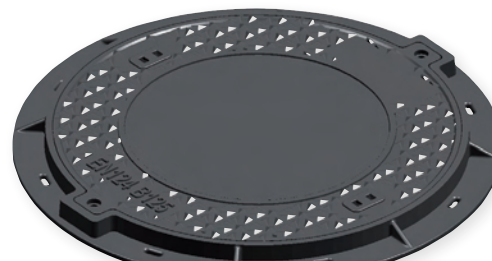

* Možnost dodat s logem ŘSD

KRUHOVÉ POKLOPY

typ	zatížení [EN124]	vnitřní rozměr (světlost) [mm]	vnější rozměr [mm]	výška rámu [mm]	celková hmotnost [kg]	počet šroubů [ks]	cena [Kč bez DPH]
KOM 600R A*	A	600	770	40	13,5	2	1 580,-
KOM 600R B*	B	600	770	40	21	2	2 430,-
KOM 600R D s těsněním	D	600	780	90	53	2	4 617,-

* U zátěžové třídy A a B lze těsnění dokoupit, cena 210 Kč bez DPH.

ČTVERCOVÉ POKLOPY

typ	zatížení [EN124]	vnitřní rozměr (světlost) [mm]	vnější rozměr [mm]	výška rámu [mm]	celková hmotnost [kg]	počet šroubů [ks]	cena [Kč bez DPH]
KOM 600 A	A	600 x 600	750 x 750	35	14	4	1 628,-
KOM 600 B	B	600 x 600	750 x 750	35	26	4	2 673,-
KOM 600 AS	A	600 x 600	750 x 750	85	14	4	3 181,-
KOM 600 BS	B	600 x 600	750 x 750	85	22	4	4 270,-

PŘÍSLUŠENSTVÍ

Těsnění

- Poklopy mají integrované těsnění s výjimkou typů v zátěžové třídě A a B (zde možno dokoupit).
- Těsnění slouží pouze proti klapání a zápachu, kromě typu KOM 609D - poklopy nejsou vodotěsné.
- Typ KOM 609D je vodotěsný.
- Všechny typy jsou uzamykatelné prostřednictvím nerezových šroubů.



HRANATÉ POKLOPY

typ	zatížení [EN124]	vnitřní rozměr (světlost) [mm]	vnější rozměr [mm]	výška rámu [mm]	celková hmotnost [kg]	počet šroubů [ks]	cena [Kč bez DPH]
KOM 600 D	D	600 x 600	770 x 770	100	65	4	7 592,-
KOM 609 D	D	600 x 900	770 x 1070	100	90	10	11 591,-

TOP-DECK



TŘÍDA
B125

NOSNOST
12,5t

TECHNICKÉ PARAMETRY

Materiál

➤ Kompozit.

Provedení

➤ Vodotěsné.

➤ Uzamykatelné poklopy.

MOŽNOSTI POUŽITÍ

Pro soukromníky

➤ Rodinné domy.

➤ Garáže.

➤ Nádvoří.

V průmyslu

➤ ČOV.

➤ Firemní komunikace.

Výhoda poklopu TOP-DECK je elegantní vzhled, nízká hmotnost a zároveň dostačující pevnost 12,5 tuny.



typ	vnitřní rozměr (světlost) [mm]	vnější rozměr [mm]	celková výška rámu [mm]	počet šroubů [ks]	celková hmotnost [kg]	cena [Kč bez DPH]
TOP 600	600 x 600	760 x 760	60	4	23	3 990,-





- Čtvercové poklopy třídy A15, B125 - D400
- Kruhové poklopy třídy B125 - D400
- Přípojkové poklopy
- Mříže, dvorní vpusti
- Obrubníkové a silniční vpusti

KETPIO



TŘÍDA
D400

NOSNOST
40t

CHARAKTERISTIKA

- Uzamykatelný.
- Vodotěsný.
- Plynotěsný.
- Poklop vlivem počasí koroduje.

MATERIÁL

- Poklop - tvárná litina.
- Rám - žárově pozinkovaná ocel.

POUŽITÍ

- Dopravní komunikace.
- Odstavné parkovací plochy.

PROVEDENÍ

- Uzamykatelné: zajištění nerezovou západkou pro snadné a rychlé zajištění k rámu.
- Uzamykatelné a vodotěsné: zajištění nerezovým imbusovým šroubem pro spolehlivé dotažení k těsnění.



typ	vnitřní rozměr [mm]	vnější rozměr [mm]	rozměr rámu [mm]	výška rámu [mm]	hmotnost [kg]	cena [Kč bez DPH]
* S - s těsněním						
KETPIO 65	650 x 650	750 x 750	760 x 760	56	71	9 900,-
KETPIO 65S	650 x 650	750 x 750	760 x 760	56	71	10 400,-
KETPIO 9040	900 x 400	1000 x 500	1010 x 510	56	66	10 800,-
KETPIO 9065	900 x 650	1000 x 750	1010 x 760	56	85	13 100,-
KETPIO 9065S	900 x 650	1000 x 750	1010 x 760	56	85	13 600,-

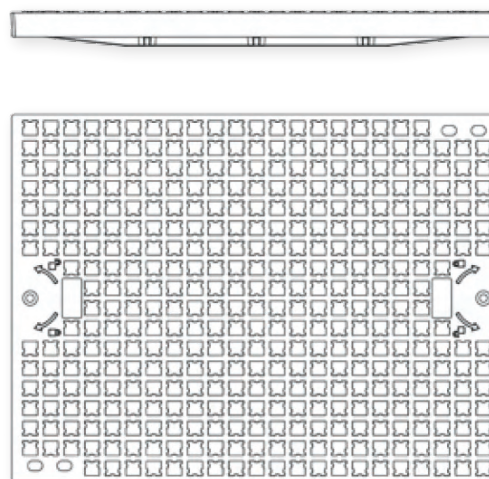

ZÁTĚŽOVÁ TŘÍDA A15



TŘÍDA
A15

NOSNOST
1,5t

ČTVERCOVÉ POKLOPY - MODEL FO ŠEDÁ LITINA

CHARAKTERISTIKA

- Pochozí.
- Poklopy korodují vlivem počasí.

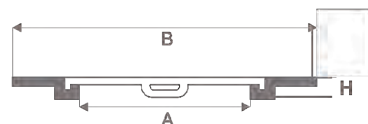

typ	vnitřní rozměr O (světlost) [mm]	vnější rozměr A [mm]	výška rámu H [mm]	hmotnost [kg]	cena [Kč bez DPH]
FO R7006060	470 x 470	600 x 600	20	19	1 320,-
FP R7007070	570 x 570	700 x 700	20	32	2 180,-
FO R7008080	670 x 670	800 x 800	20	46	3 140,-

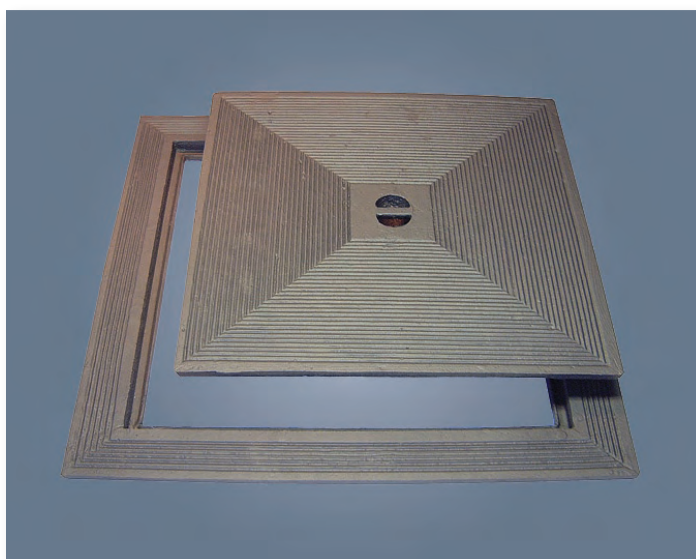

ZÁTĚŽOVÁ TŘÍDA B125



TŘÍDA
B125

NOSNOST
25t

ČTVERCOVÉ POKLOPY- MODEL HY

CHARAKTERISTIKA

- Uchycení poklopu v rámu je provedeno přes klouzávy mechanismus tak, že při zvedání poklopu nahrazuje otvírání na panty.
- Provedení zabraňuje klapání poklopu.
- Světlost od 200 do 900 mm.
- Otvírání krumpáčem.
- Poklopy korodují vlivem počasí.

typ	vnitřní rozměr O (světlost) [mm]	vnější rozměr A [mm]	výška rámu H [mm]	hmotnost [kg]	cena [Kč bez DPH]
HY 30	204 x 223	306 x 306	35	9	590,-
HY 40	302 x 321	406 x 406	35	13,5	870,-
HY 50	405 x 429	506 x 506	35	21	1 330,-
HY 60	484 x 517	606 x 606	40	38	2 320,-
HY 70	586 x 622	711 x 711	41	48	3 180,-
HY 80	675 x 712	807 x 807	45	66	4 370,-
HY 90	772 x 812	907 x 907	45	92	6 090,-
HY 100	872 x 912	1007 x 1007	45	125,5	9 960,-

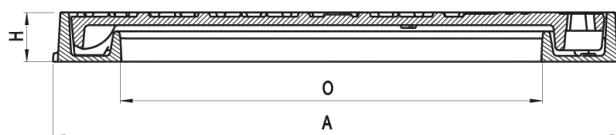

ZÁTĚŽOVÁ TŘÍDA C250



TŘÍDA
C250

NOSNOST
25t

ČTVERCOVÉ POKLOPY - MODEL HYC

CHARAKTERISTIKA

- Světlost od 296 do 705 mm.
- Provedení zabraňuje klapání poklopu.
- Otevírání krumpáčem.
- Poklopy korodují vlivem počasí.

typ	vnitřní rozměr O [mm]	vnější rozměr A [mm]	průměr poklopu C [mm]	výška rámu H [mm]	hmotnost [kg]	cena [Kč bez DPH]
HYC 40	296 x 305	414 x 434	377 x 397	51	23	1 530,-
HYC 50	396 x 405	514 x 534	477 x 497	51	33	2 220,-
HYC 60	496 x 505	612 x 632	577 x 597	51	44	2 960,-
HYC 70	596 x 605	712 x 732	677 x 697	51	60	3 970,-
HYC 80	696 x 705	812 x 832	777 x 797	51	72	4 880,-

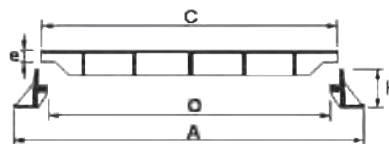

ZÁTĚŽOVÁ TŘÍDA D400



TŘÍDA
D400

NOSNOST
40t

MODEL HYL, CH4, KETPIO

CHARAKTERISTIKA

- Zátěžová třída D400.
- Protiskluzový povrch.
- Možnost uzamykání pomocí nerezových šroubů za příplatek.
- Poklopy HYL - 250 Kč.
- Poklopy CH4 - 500 Kč.
- Otevírání krumpáčem.
- Poklopy korodují vlivem počasí.

typ	vnitřní rozměr O [mm]	vnější rozměr A [mm]	rozměr poklopu C [mm]	výška rámu H [mm]	hmotnost poklop/rám [kg]	cena [Kč bez DPH]
HYL 50	400 x 400	565 x 565	480 x 500	100	53	3 510,-
HYL 60	500 x 500	665 x 665	580 x 600	100	68	4 510,-
CH4 N 80.60	600 x 600	800 x 800	648 x 648	100	92	6 640,-
CH4 83.70 D	700 x 700	830 x 830	755 x 755	75	143	9 680,-
CH4 93.80 D	800 x 800	930 x 930	855 x 855	100	206	11 830,-
CH4 104.90 D	900 x 900	1040 x 1040	960 x 960	100	243	17 820,-
CH4 114.100 D	1000 x 1000	1140 x 1140	1055 x 1055	100	322	23 680,-
CH4 135.120 D	1200 x 1200	1350 x 1350	1260 x 1260	100	528	52 280,-



Poklop CH4

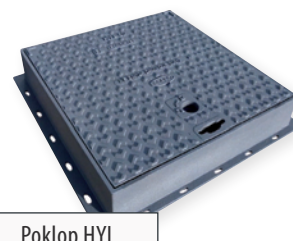

Poklop HYL

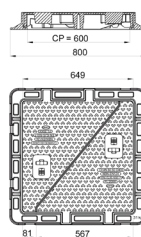
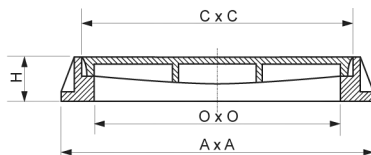

ZÁTĚŽOVÁ TŘÍDA B125

KRUHOVÉ POKLOPY - MODEL RH

CHARAKTERISTIKA

- Kruhový rám a kruhový poklop.
- Bez těsnění (bez hydraulického uzávěru).

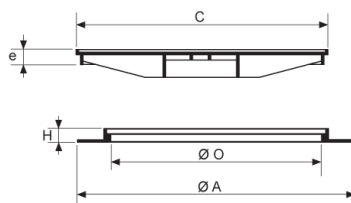

typ	vnitřní rozměr O [mm]	vnější rozměr A [mm]	průměr poklopu C [mm]	výška rámu H [mm]	hmotnost [kg]	cena [Kč bez DPH]
RH 65	Ø 550	Ø 650	Ø 580	40	29	1 750,-
RH 80	Ø 610	Ø 800	Ø 632	35	38	2 170,-

ZÁTĚŽOVÁ TŘÍDA C250

KRUHOVÉ POKLOPY - MODEL PAR

Určeno pro plochy v průmyslových areálech poježděné nízkou rychlostí.

CHARAKTERISTIKA

- Světlost Ø 600 mm.
- Anti-rotací systém, neotáčí se samovolně.
- Otvírání na krumpáč.

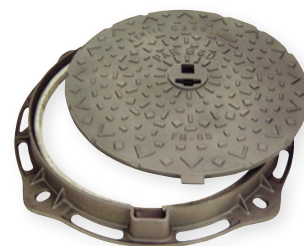
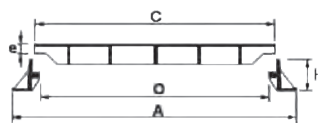

typ	vnitřní rozměr O [mm]	vnější rozměr A [mm]	průměr poklopu C [mm]	výška rámu H [mm]	hmotnost [kg]	cena [Kč bez DPH]
PAR 850 R	Ø 600	Ø 850	Ø 650	75	53	3 190,-

ŠACHTOVÉ POKLOPY BOR

VÝŠKOVĚ NASTAVITELNÉ A S PANTEM

TŘÍDA
C250

- Elastomerové těsnění z EPDM umožňuje výškové nastavení a je v ceně poklopu a zajišťuje těsnost mezi rámem poklopu a šachtou z PVC.
- Poklop je spojený s rámem pomocí pantu.
- Těsnící drážka v rámu napomáhá k utěsnění poklopu.

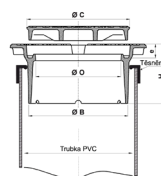
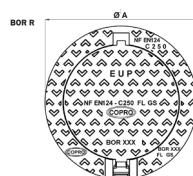

typ	AxA [mm]	Ø B [mm]	Ø C [mm]	O [mm]	H [mm]	E [mm]	hmotnost [kg]	cena [Kč bez DPH]
BOR A250C pro šachtu Ø 250	318 x 318	208	231	180	157	37	16	1 480,-
BOR A300R pro šachtu Ø 300	Ø 360	262	272	225	157	37	18	1 580,-
BOR A300C pro šachtu Ø 300	360 x 360	262	272	225	157	37	20	1 580,-
BOR A400 pro šachtu Ø 400	450 x 450	335	354	301	157	37	29	2 340,-

POKLOP NA KONTROLNÍ ŠACHTU

Ø 305 MM

TŘÍDA
C250

CHARAKTERISTIKA

- ➔ Uzamykatelný (imbusový šroub).
- ➔ Teleskopický.

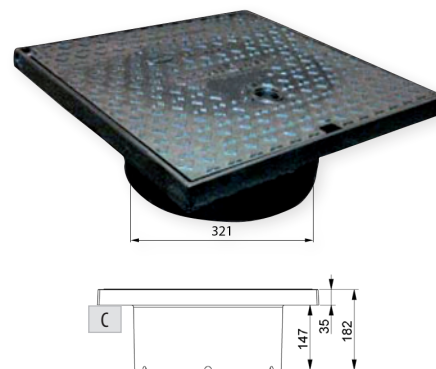
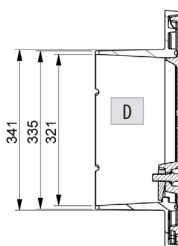
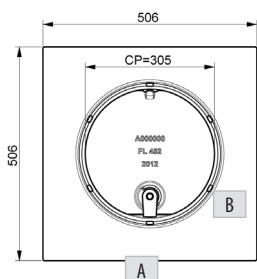

typ	vnější rozměr A [mm]	světlost B [mm]	výška poklopu C [mm]	světlost límce D	hmotnost [kg]	cena [Kč bez DPH]
NDV50	506	Ø 305	182	321	47,5	3 150,-

ZÁTĚŽOVÁ TŘÍDA D400

KRUHOVÉ POKLOPY - MODEL CITY

Poklop do běžného silničního provozu třídy D400 umožňuje snadný přístup do šachty. Vrchní plocha je opatřena protiskluzovým vzorem, což zajišťuje velmi dobrou přilnavost pneumatik za vlhkého počasí. Ve vyfrézované drážce je uloženo EPDM těsnění.

CHARAKTERISTIKA

- ➔ Poklop s kloubovým mechanismem.
- ➔ Indikátor směru obvyklého poježdění.
- ➔ Prostor pro uchycení krumpáče nebo otvíracích tyčí
- ➔ 4 kotvicí otvory v rámu.
- ➔ Snížená hluknost, těsnění zabraňuje „klapání“.
- ➔ Pojistka proti samovolnému zavření.



typ	vnitřní rozměr (světlost) [mm]	vnější rozměr [mm]	výška rámu [mm]	hmotnost [kg]	cena [Kč bez DPH]
CITY 600 R	Ø 600	Ø 850	100	56	3 370,-

KRUHOVÉ POKLOPY - MODEL OPTIMA

Poklop do běžného silničního provozu třídy D400 umožňuje snadný přístup do šachty. Vrchní plocha je opatřena protiskluzovým vzorem, což zajišťuje velmi dobrou přilnavost pneumatik za vlhkého počasí.



typ	vnitřní rozměr (světlost) [mm]	vnější rozměr [mm]	výška rámu [mm]	hmotnost [kg]	cena [Kč bez DPH]
OPTIMA R	Ø 605	Ø 845	100	65	3 910,-

MŘÍŽE, VPUSTI, SILNIČNÍ VPUSTI

DVORNÍ VPUSTI - BODOVÉ ODVODNĚNÍ PLOCH

- Sifonové provedení zabraňuje úniku zápachu z kanalizace.
- Spodní hrdlo lze běžně kombinovat s přechodovými kusy trubek KG, přechodky vám můžeme rovněž dodat.

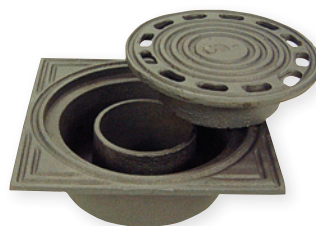
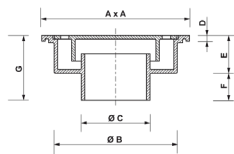

typ	vnější rozměr A + A [mm]	vnitřní rozměr B [mm]	průměr vpuští C [mm]	hloubka E [mm]	hloubka F [mm]	hmotnost [kg]	cena [Kč bez DPH]
S 15	150 x 150	Ø 105	Ø 50	55	25	2,5	200,-
S 20	200 x 200	Ø 145	Ø 82	65	20	4,1	330,-
S 25	250 x 250	Ø 190	Ø 95	70	30	7,5	600,-
S 30	300 x 300	Ø 250	Ø 100	60	40	10,5	830,-
S 40	400 x 400	Ø 340	Ø 120	115	45	25	1 980,-

ZÁTĚŽOVÁ TŘÍDA C250

MODEL ELITA

CHARAKTERISTIKA

- Mříž je uzamčena v rámu pomocí dvou pružných západek.
- Prostor mezi mřížkami je menší než 20 cm, proto je v souladu s vyhláškou o přístupnosti pro zdravotně postižené.

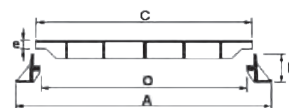

třída C250



SFG

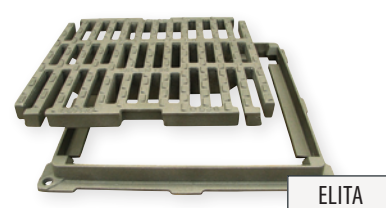

ELITA

typ	vnitřní rozměr O [mm]	vnější rozměr A [mm]	rozměr poklopu C [mm]	výška rámu H [mm]	hmotnost [kg]	cena [Kč bez DPH]
SFG 40	350 x 350	420 x 463	400 x 400	39	21,5	1 400,-
ELITA 50	400 x 400	515 x 515	450 x 450	42	33	2 150,-
ELITA 60	500 x 500	615 x 615	550 x 550	42	46	2 990,-
SFG 70	640 x 640	725 x 770	700 x 700	43	78	5 160,-

MODEL PARG

Pro středně těžký provoz.

CHARAKTERISTIKA

- Anti-rotací systém.
- Polyetylenové těsnění, které zajišťuje stabilitu poklopu a zvukovou izolaci proti „klapání“.

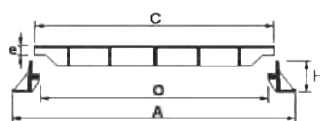

třída C250

typ	vnitřní rozměr O [mm]	vnější rozměr A [mm]	průměr poklopu C [mm]	výška rámu H [mm]	hmotnost [kg]	cena [Kč bez DPH]
PARG	Ø 600	Ø 850	Ø 650	75	53	3 510,-

OBRUBNÍKOVÉ VPUSTI

TŘÍDA
C250

AQUAMAX

CHARAKTERISTIKA

- Závěs mříže i poklopu.
- Uzamykání mříže pomocí pružných žebër.
- Ideální pro inspekční šachty se vstupním otvorem 600x600 mm.

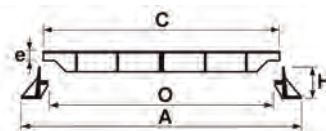

typ	vnitřní rozměr O (světlost) [mm]	vnější rozměr A [mm]	výška rámu H [mm]	hmotnost [kg]	cena [Kč bez DPH]
AQUAmax profil A	600 x 600	700 x 700	120	67	5 280,-
AQUAmax profil T	600 x 600	700 x 700	200	72	5 660,-

SILNIČNÍ VPUSTI - ZÁTĚŽOVÁ TŘÍDA D400

PLOCHÉ ČTVERCOVÉ MŘÍŽE

CHARAKTERISTIKA

- Závěs.
- Uzamykání pružnými žebry.
- Úhel otevření mříže 110°.

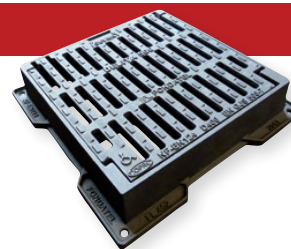
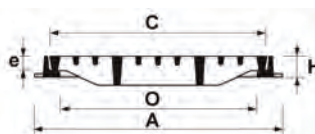

třída D400

typ	vnitřní rozměr O (světlost) [mm]	vnější rozměr A [mm]	výška rámu H [mm]	hmotnost [kg]	cena [Kč bez DPH]
DELITA PL 40	300 x 300	420 x 420	100	31	2 050,-
DELITA PL 50	400 x 400	520 x 520	100	48	3 190,-
DELITA PL 60	500 x 500	620 x 620	100	65	4 310,-

MODEL OPTIMA GR

CHARAKTERISTIKA

- Sklopné.
- Polyethylenové těsnění.
- Zamykání na dvojité elastické západce.

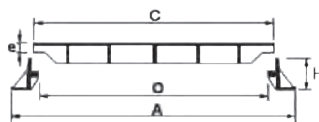

třída D400

typ	vnitřní rozměr O [mm]	vnější rozměr A [mm]	průměr poklopu C [mm]	výška rámu H [mm]	hmotnost [kg]	cena [Kč bez DPH]
OPTIMA GR kulaté	Ø 600	Ø 850	Ø 645	100	65	4 310,-

UKÁZKY POKLOPŮ Z REALIZACÍ



ALUDECK - VŠE Praha

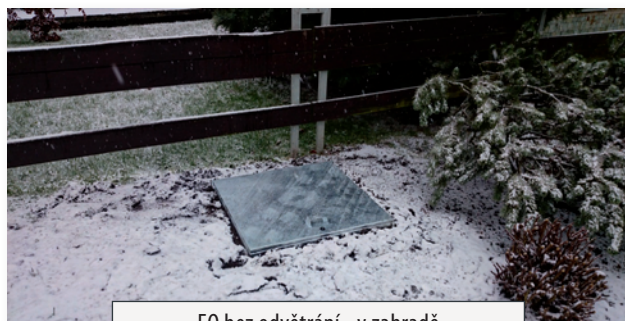

EO bez odvětrání - v zahradě



HERMELOCK - čerpačnice Litomyšl



TANK - vodní dílo Gabčíkovo



HERMELOCK - křižovatka Brno

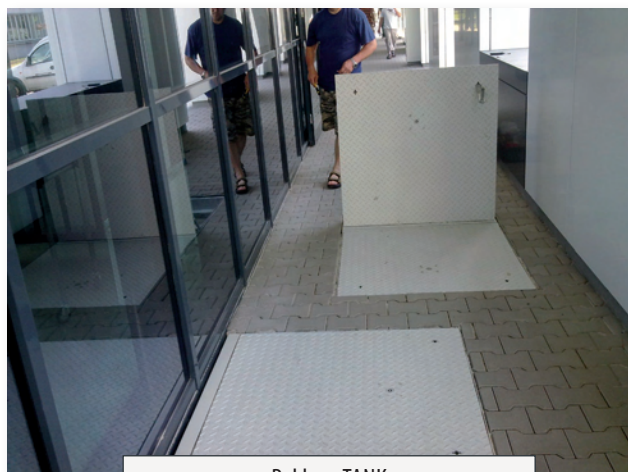

Poklopy TANK



Napojení žlabu SELF na odtokovou šachtu
zakrytou poklopem HE 500L

POKLOPY STEELDECK



- Ekonomické poklopy
- Pozinkované s polypropylenovým rámem
- Celokovové
- Celoplastové
- Samonosné pro zadržení

POKLOPY STEELDECK

POKLOPY TYPU PC S VÝŠKOU RÁMU 23 mm

Poklop – pozinkovaná ocel s povrchovou úpravou ze slzičkového plechu.

Rám – polypropylen.

Poklop typu PC7CG3 je vybaven těsněním a zámkem.

Velmi dobrý poměr mezi cenou a užitnou hodnotou!



nosnost *	typové označení	vnitřní rozměr (světlost)	vnější rozměr	výška rámu	hmotnost	cena
	[mm]	[mm]	[mm]	[mm]	[kg]	[Kč bez DPH]
1,5 tuny	PC5AG	450 x 450	513 x 513	23	6,5	924,-
1,5 tuny	PC6AG	600 x 450	663 x 513	23	4,6	751,-
5 tun	PC2BG	300 x 300	356 x 356	23	3,5	610,-
5 tun	PC5BG	450 x 450	506 x 506	23	8	1 154,-
5 tun	PC6BG	600 x 450	656 x 506	23	8,5	1 194,-
5 tun	PC7BG	600 x 600	656 x 656	23	11	1 700,-
10 tun	PC7CG3	600 x 600 s těsněním	656 x 656	23	11,5	2 800,-

* viz. přepočtová tabulka na straně 37.

POKLOPY TYPU SPC S VÝŠKOU RÁMU 40 mm

Poklopy typu SPC jsou dodávány s polypropylenovým rámem, poklop je z profilovaného plechu.

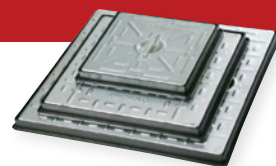

nosnost *	typové označení	vnitřní rozměr (světlost)	vnější rozměr	výška rámu	hmotnost	cena
	[mm]	[mm]	[mm]	[mm]	[kg]	[Kč bez DPH]
5 tun	SPC2BG	300 x 300	356 x 356	40	6	1 055,-
5 tun	SPC6BG	600 x 450	674 x 524	40	10	1 713,-
5 tun	SPC7BG	600 x 600	674 x 674	40	12	2 028,-

* viz. přepočtová tabulka na straně 37.

POKLOPY TYPU C S KOVOVÝM RÁMEM

Poklopy typu C jsou vybaveny kovovým rámem, poklop je ze slzičkového plechu.

Příslušenství k typům C a CLKS - klíče CLK5 556.

Cena: 220 Kč bez DPH (cena za 2 ks).



nosnost *	typové označení	vnitřní rozměr (světlost)	vnější rozměr	výška rámu	hmotnost	cena
	[mm]	[mm]	[mm]	[mm]	[kg]	[Kč bez DPH]
5 tun	C7BG	600 x 600	674 x 674	40	27	5 885,-
5 tun	C11BG	900 x 600	974 x 674	40	36	8 100,-

* viz. přepočtová tabulka na straně 37.

POKLOPY PRO ZADLÁŽDĚNÍ TYP CLKS

Poklopy typu CLKS jsou určeny pro zadláždění a jsou vybaveny polyetylenovým rámem.

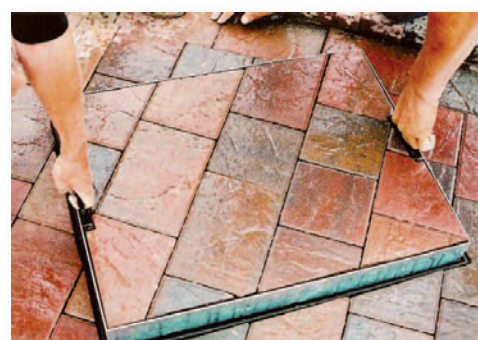
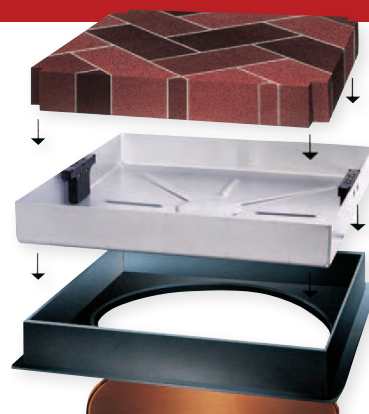

nosnost *	typové označení [mm]	vnitřní rozměr (světlost) [mm]	vnější rozměr [mm]	výška rámu [mm]	hmotnost [kg]	cena [Kč bez DPH]
10 tun	CLKS 450SR/46L	Ø 450	580 x 580 x 55	46	9	2 851,-
10 tun	CD 790R/46	600 x 450	740 x 590 x 55	46	13	2 300,-
10 tun	CD 450SR	Ø 450	580 x 580 x 93	80	11	2 210,-
10 tun	CLKS 790R	600 x 450	740 x 590 x 98	80	13	2 290,-
10 tun	CD 791R	600 x 600	696 x 696 x 98	80	19	3 300,-

* TABULKA VYUŽITÍ POKLOPŮ DLE NOSNOSTI

třída	označení podle EN 124	nosnost	příklady použití
A	A15	chodníky	plochy výhradně určené pro chodce a cyklisty
AA		5 tun	plochy dostupné pouze pro soukromá osobní vozidla
AAA		7,5 a 10 tun	neprůjezdné areály, kde zatížení nepřesáhne uvedené hodnoty (příjezdové cesty, servisní komunikace a stezky pro pěší)
B	B125	17, 20, 25 a 38 tun	chodníky a příjezdové komunikace, kde se pomalu pohybují a nebo parkují osobní a dodávková vozidla

PLASTOVÉ POKLOPY PRO KONTROLNÍ ŠACHTY

Revoluční řešení pro kontrolní a revizní šachty o průměrech 220 - 300 mm a 450 mm. Čtvercový nebo kruhový poklop, který se přichytí přímo ke kontrolní šachtě, je odolný vůči korozi a může se na šachtě otočit do libovolné pozice.

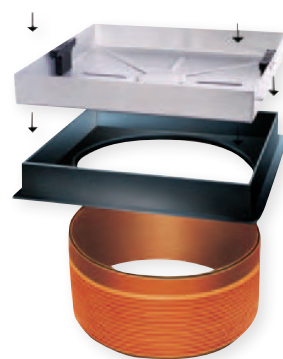

HLAVNÍ PŘEDNOSTI POKLOPŮ STEELDECK

- Rychlá a snadná instalace poklopuvého systému.
- Vysoká variabilita - vyhovují všem běžným typům kontrolních šachet.
- Poklopy jsou vysoce odolné proti přírodním vlivům a jsou bezúdržbové.
- Některé poklopy jsou vybaveny čtyřmi zámky.

POLYETYLENOVÝ POKLOP S RÁMEM



Poklop CLKS 452



Poklop CLKS 456



Poklop CLKS 300

nosnost *	typové označení [mm]	vnitřní rozměr (světlost) [mm]	vnější rozměr [mm]	výška rámu [mm]	hmotnost [kg]	cena [Kč bez DPH]
3,5 tuny	CD 300	Ø 220 - 300	440 x 440	37	3,5	785,-
3,5 tuny	CD 452	Ø 450	Ø 520	50	4,4	890,-
3,5 tuny	CD 456	Ø 436	528 x 528	85	7,0	1 680,-

POLYETYLENOVÝ POKLOP S RÁMEM K ZADLÁŽDĚNÍ

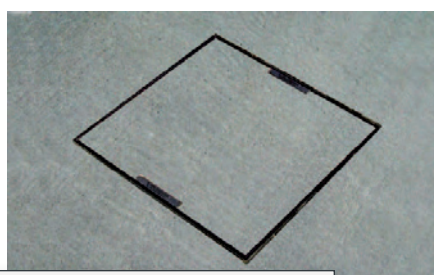

Ukázky aplikace zadlážděného poklopu CD300SR v praxi



Poklop CD 300SR

nosnost *	typové označení [mm]	vnitřní rozměr (světlost) [mm]	vnější rozměr [mm]	výška rámu [mm]	hmotnost [kg]	cena [Kč bez DPH]
10 tun	CD 300SR	Ø 220 - 300	440 x 440	80	4	1 800,-

* viz. přepočtová tabulka na straně 37.



- Odvodňovací žlaby
- Rohožky
- Dvorní vpusti
- Mini odlučovač tuků
- Ucpávky kanalizačního potrubí

ODVODŇOVACÍ ŽLABY

GABEX - LIGHT

- Odvodňovací žlab z polypropylenu.
- Tradiční lamelový rošt z pozinkované oceli.
- Možnost napojení na svislý odtok, systémové příslušenství.
- Vzájemné napojení žlabů na perodrážku.
- Jednoduchá manipulace při převozu i zabudování.

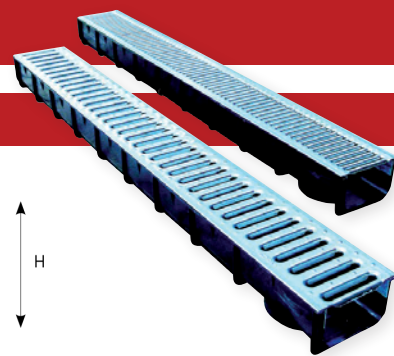
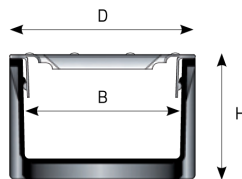

popis	LIGHT 100 B=100 D=120	L	H	svislý odtok	hmotnost	objednávkové číslo	cena
		[mb]	[mm]	[mm]	[kg]		[Kč bez DPH]
Žlab s pozinkovaným roštem	žlab 1,0m	1	80	Ø 100	2,5	SL10081100	340,-
příslušenství			H		hmotnost	objednávkové číslo	cena
			[mm]		[kg]		[Kč bez DPH]
Čelní deska - počátek nebo konec žlabu			80		0,1	AE10001000	40,-

GABEX - SELF

- Žlab z polymerbetonu, hladký povrch podporující samočistící efekt, vysoká pevnost a snížená hmotnost.
- Nenasákavý, mrazuvzdorný, odolný vůči benzínu a horkému asfaltu.
- Možnost napojení na svislý odtok nebo odtokovou vpusť, systémové příslušenství.
- Vzájemné napojení žlabů na perodrážku. Navíc lze žlaby slepit epoxidovým lepidlem.
- Rošt z tvárné litiny s aretací, třída B125.

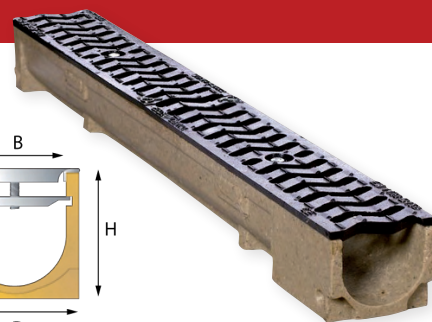
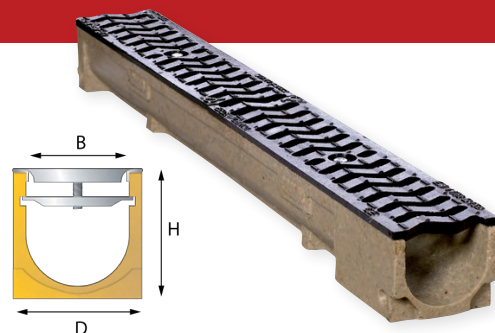

popis	SELF 100 B=100 D=125	L	H	svislý odtok	objednávkové číslo	cena
		[mb]	[mm]	[mm]	[kg]	[Kč bez DPH]
Žlab Self s litinovým roštem	žlab 1,0 m	1	100	Ø 110	SE101013245	1 025,-

ČELNÍ DESKA

typ	H	hmotnost	odtok	objednávkové číslo	cena
	[mm]	[kg]	[mm]		[Kč bez DPH]
Uzavřená	90	0,6	-	AE10072000	105,-
S hrdlem	90	0,8	Ø 110	AE10082000	205,-



ODTOKOVÁ SADA

typ	odtok	pro žlab	objednávkové číslo	cena
	[mm]			[Kč bez DPH]
Zápachový uzávěr, sítko a hrdlo	Ø 110	B=100	AS10400000	205,-
Kroužek na sifon				55,-



ROHOŽKA

rohožka s mřížovým roštem
z pozinkované oceli

hmotnost

objednávkové číslo

cena

[kg]

[Kč bez DPH]

60 x 40 cm

26

SW60400802

3 120,-

75 x 50 cm

28

SQ75500803

4 710,-

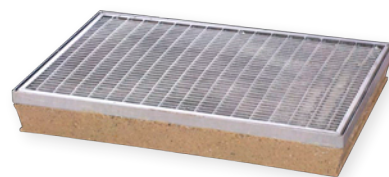

rohožka s pozinkovaným roštem
z tahokovu

hmotnost

objednávkové číslo

cena

[kg]

[Kč bez DPH]

75 x 50 cm

18,2

SW75500801

2 613,-

VÝPRODEJ

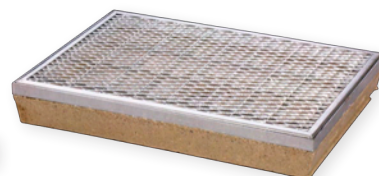

* Rošt uložen v rámu.

DVORNÍ VPUŠŤ

dvorní vpušť

hmotnost

výška

objednávkové číslo

cena

[cm]

[kg]

[cm]

[Kč bez DPH]

27 x 27

16

36,7

SG25251711

3 650,-



Dvorní vpušť



Kalový koš z pozinkované oceli

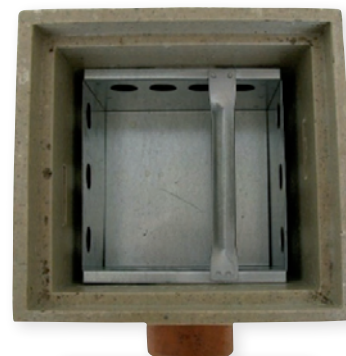

Dvorní vpušť

Dvorní polymerbetonová vpušť je určena pro bodové odvodnění zpevněných ploch. Zatížení odpovídá třídě B125.

Aby se zabránilo ucpávání kanalizačního potrubí nebo vsakovacích systémů je vpušť standardně vybavena kalovým košem z pozinkované oceli.

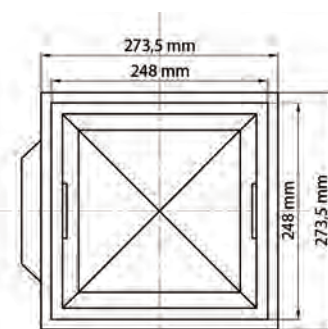
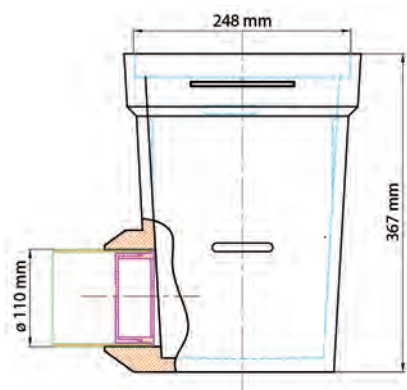

PE ODLUČOVAČ TUKŮ GM1E

POSTUP PŘI INSTALACI ZAŘÍZENÍ

1. Zkontrolujte zda je podlaha stabilní a vodorovná.
2. Odstraňte ochranné prvky a uložte zařízení na podlahu.
3. Připojte potrubí ke vstupnímu a výstupnímu otvoru pomocí objímek.
4. Napojte odvětrací potrubí.
5. Napusťte odlučovač vodou.

UVEDENÍ DO PROVOZU

- Naplňte odlučovač tuku vodou, až po dno výtokového potrubí.

MECHANICKÁ ODOLNOST

- PE odlučovač je odolný a snese přiměřeně hrubější zacházení.

ÚDRŽBA A PROVOZ

- U odlučovače tuků se sledují dva mezní stavy.

- 1) množství kalů v kalové jínce, které nesmí přesáhnout víc, jak 1/3 od dna zařízení.
- 2) vrstvu usazeného tuku, která nesmí být větší, než 10 cm.

- V pravidelných intervalech a v návaznosti na jeho zatěžování provozem, je zapotřebí uvedené sledovat.

Postup: Víko je opatřeno šrouby, které se povolí a odstraní. Pomocí vhodné nádoby se odebere usazená vrstva tuku.

Následně se ověří množství usazeného kalu (nesmí přesáhnout víc, jak 1/3 výšky ode dna). Prohlédněte interiér a případné nečistoty odstraňte.

Poté odlučovač doplňte čistou vodou a víko vraťte zpět na místo. Odlučovač je opatřen pryžovým těsněním, proto doporučujeme utahovat šrouby do kříže, aby vzniklo pachotěsné spojení. Odebraný odpad ekologicky zlikvidujte.

Při práci používejte gumové rukavice a dodržujte obecná hygienická opatření. I v případě malého oděrku na kůži při práci, toto místo pečlivě desinfikujte.



typ

šířka

výška

délka

hmotnost

cena

[mm]

[mm]

[mm]

[kg]

[Kč bez DPH]

GM1E

435

450

600

15

13 802,-

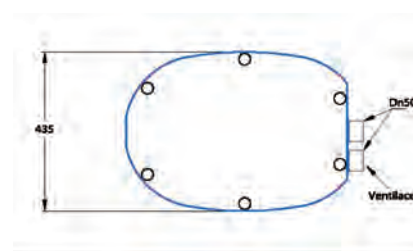
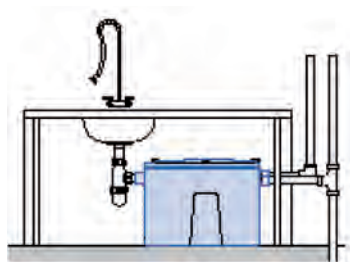

GABEX KANSTOP - ucpávky kanalizačního potrubí

PRODUKTOVÁ ŘADA CAM

Mechanická ucpávka potrubí navrhnutá pro dešťovou a splaškovou kanalizaci.

- Zajišťuje svislé nasazení, brání před zkroucením potrubí.
- Odolává vysokému zpětnému tlaku, umožňuje průtok ventilem 1/2".
- Snadná instalace, bezpečné vyjmutí pomocí popruhu.

Materiály

- Vysoce odolný nylon vyztužený skelnými vlákny.
- Těsnění z EPDM třídy WC odpovídající normě EN 681-1.



SPECIFIKACE - ŘADA CAM

typové číslo	min - max [mm]	přípustný tlak [bar]	cena [Kč bez DPH]
CAM 105	102 - 107	0,5	730,-
CAM 120	116 - 123	0,5	830,-
CAM 130	125 - 132	0,5	820,-
CAM 140	136 - 142	0,5	850,-
CAM 145	144 - 149	0,5	810,-
CAM 150	147 - 153	0,5	810,-
CAM 160	157 - 162	0,5	890,-

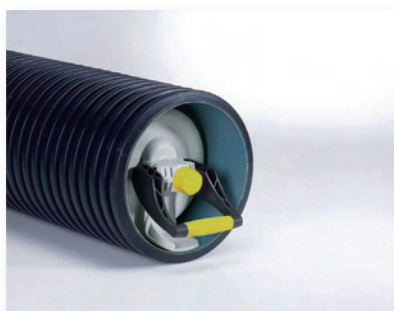

PŘIPRAVUJEME

FILTRY NA ČIŠTĚNÍ UŽITKOVÉ VODY

AquaPUR - filtrační systém pitné vody.

VLASTNOSTI

- Materiály jsou vhodné pro obytné, komerční a průmyslové použití.

POUŽITÍ

- Pod umyvadlem.
- Pod kuchyňským dřezem.
- Pod myčkou.

Může být připojen sériově jako sada více filtrů.

LAMELOVÉ ŠACHTY

TECHNICKÉ PARAMETRY

Materiál	kompozit
Nosnost	Třída D400, nosnost 40t

TECHNICKÝ POPIS

- je navržen bez nutnosti obetonování.
 - Velmi rychlá instalace.
 - Tepelně stabilní.
 - Možná instalace v oblasti frekventovaného provozu.
- Smart – lamelové šachty jsou navrženy z jednotlivých komponentů o výšce 15 cm a ty jsou navzájem svisle propojeny. Lamelové šachty je možné osadit poklopy, které naleznete v naší standardní nabídce.



E-mail: obchod@gabex.cz

Mobil: 733 680 595



E-mail: info@gabex.cz

Mobil: 603 148 106



E-mail: eshop@gabex.cz

Mobil: 602 449 232

Katalog IGLÚ



Naše další produkty z katalogu IGLÚ, IGLÚ+ a U-BOOT.

- Originální tvarovka **IGLÚ** s nosností „nasucho“ 150 kg, která slouží jako izolace proti vlhkosti a radonu.
- Ekonomická tvarovka **IGLÚ+**, která také slouží jako izolace proti vlhkosti a radonu.
- Plastové tvarovky **U-BOOT**, které se využívají na vylehčení stropních konstrukcí.

V případě zájmu o více informací neváhejte kontaktovat naše obchodní oddělení.

OBCHODNÍ PODMÍNKY

- Skladové zásoby objednané do 10:30 hodin expedujeme týž den.
- Na objednávku uvádějte: fakturační údaje, místo a termín dodání, kontaktní osobu a telefonní číslo.
- Aktuální ceníky naleznete vždy na našich webových stránkách.
- Chyby v tisku a změny cen vyhrazeny.

KONTAKT



GABEX s.r.o., Barchov 21, 530 02 Pardubice

Telefon: 466 971 575